

datavideo



プロオーディオディレイボックス AD-300

www.datavideo.jp

AD-300

プロオーディオディレイボックス



オーディオミキシング、イコライゼーション、
フィルタリング、ダイナミクスエフェクトを備えた
プロオーディオディレイボックス



新しいAD-300 プロオーディオディレイボックスには、5つの入力チャンネルと2つの出力チャンネルが装備されており、ライブプロダクション用に複数のオーディオ入力を処理する機能も備えています。

AD-300を使用すると、オーディオ入力を最大3,000ミリ秒遅延させたり、複数のオーディオ入力をさまざまな組み合わせでミックスしたり、オーディオイコライゼーションやフィルタリングなどのさまざまなオーディオダイナミクスエフェクトを適用したりできます。

また、各オーディオ入力を個別に微調整して、プロフェッショナルなオーディオ体験と正確なオーディオ/ビデオ同期を得ることができます。さらに、イコライザーを使用すると、125Hzから16KHzまでの最大8つの周波数帯域のオーディオボリューム(±10dB)を調整して、オーディオ効果をカスタマイズできます。

フロントパネルの2インチLCDスクリーンから、AD-300が提供するすべての機能にアクセスできます。

コンプレッサーとリミッターは、コンプレッサーの最大圧縮率100:1でオーディオ入力の音量を調整します。

エキスパンダーとゲートは、特定の楽器や人間の声をより際立たせ、エキスパンダーの最大減衰比は100:1です。

組み込みのバランスおよびアンバランスオーディオ変換により、オーディオ出力が常に適切な形式であることが保証されます。

Line/MICスイッチを使用すると、マイク入力とライン入力を切り替えることができます。さらに、接続されたコンデンサーマイクに電力を供給するための48Vファントム電源が含まれています。これらの強力な機能はコンパクトなケースに収められており、スタンドアロンおよびラックマウントアプリケーションに最適です。

- 適切な入出力チャンネル：3つのXLRバランス入力と2つのRCAアンバランス入力、および1つのXLRおよびRCA出力。
- フロントパネルとリアパネルにはXLR入力チャンネルと+48Vファントム電源スイッチが装備されており、システムのセットアップが簡単かつ柔軟になります。
- 個々のチャンネル構成と正確なオーディオ/ビデオ同期による、最大3000ミリ秒のプロフェッショナルなオーディオ遅延。
- 5チャンネルのミキサーを内蔵。
- 各イコライザーに8つの独立した周波数帯域。
- コンプレッサー、リミッター、エキスパンダー、ゲートなどのユニークなオーディオダイナミクスエフェクト。
- ハイパスおよびローパスオーディオフィルタにより、高周波干渉を排除したり、特定のオーディオコンポーネントを保持したりできます。
- バランス/アンバランスオーディオ変換機能を内蔵。

前面パネル



48V ファントム電源スイッチ
コンデンサーマイクに電力を供給します。

5番目のオーディオチャンネル入力
XLR バランス /1/4"(6.3mm) ポートは、オーディオデバイスまたはコンデンサー/ダイナミックマイクを接続します。

入力スイッチ
20dB または 40dB のプリアンプを備えた LINE IN および MIC 入力の 3つの入力モードがあります。

ヘッドホンジャック / ボリュームコントロールノブ
ヘッドセットで5つの音声入力と2つの音声出力を監視します。ノブを押してオーディオチャンネルを切り替え、ノブを回して音量を調整します。

背面パネル



ファームウェアアップデートインターフェース

オーディオチャンネル出力ポート
XLR アンバランスおよび RCA バランスステレオチャンネルは、処理済みまたは遅延したオーディオ信号を提供します。

1番目と2番目のオーディオチャンネル入力
2つの RCA アンバランスオーディオチャンネル入力は、携帯電話、コンピューターなどに便利に接続できます。

フロントパネルとリアパネルを備えた適切な入力および出力チャンネル XLR 入力チャンネルと +48V ファントム電源スイッチを装備

AD-300 には、ライブ映像制作用のさまざまな入出力チャンネルが装備されています。3つの XLR バランスステレオ入力と2つの RCA アンバランスステレオ入力は、コンピューター、携帯電話、マイクなどのさまざまなオーディオソースを接続できます。XLR および RCA オーディオ出力チャンネルもあります。



2 インチ液晶画面

すべてのオプションとパラメーターを2インチ LCD 画面に表示する、よく設計された使いやすいメニュー。

使いやすいメニューノブ

使いやすい丸いメニューノブを回してメニューをナビゲートし、押してオプションを選択します。1つのノブで実質的にすべての機能にアクセスできます。



48V ファントム電源スイッチ

48V ファントム電源でコンデンサーマイクに電力を供給します。

3番目と4番目のオーディオチャンネル入力

XLR バランス / 1/4" (6.3mm) ソケットは、オーディオソースまたはコンデンサー / ダイナミックマイクを接続でき、入力スイッチと48V ファントム電源スイッチも装備されています。

プロフェッショナルで正確なオーディオ / ビデオ同期

AD-300 は、オーディオを最大 3000ms 秒ディレイさせることができます。各オーディオチャンネル入力は、プロフェッショナルで正確なオーディオ / ビデオ同期のために、ミリ秒単位で個別にディレイさせることができます。



オーディオチャンネル入力は個別にディレイ可能

RCA-L



70mSEC

RCA-R



70mSEC

XLR-1



80mSEC

XLR-2



80mSEC

XLR-3



70mSEC

音声処理 :

コンプレッサー

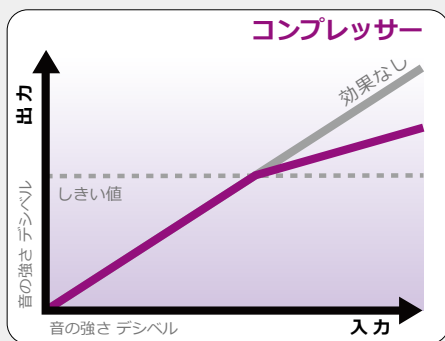

コンプレッサーは、オーディオ信号の大きな部分のレベルを下げ、低いレベルはそのままにして、ダイナミックレンジを減らします。コンプレッサーの最大圧縮率は 100:1 で、理想的なアタックタイムは 50 ~ 500ms 秒に設定できます。これは、基本的にオーディオ圧縮を完了するのに必要な時間です。

リミッター

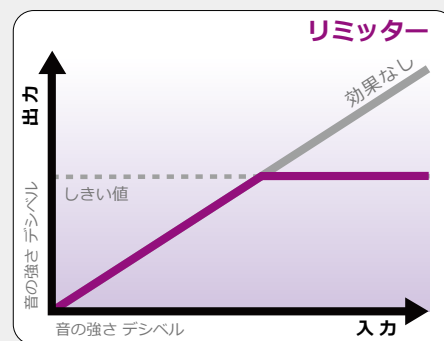

リミッターは、オーディオ信号を特定のしきい値に制限し、多くの場合、コンプレッサーと連動してアクティブになります。基本的にオーディオの最大音量を設定するもので、オーディオマスタリング時に適用されます。しきい値範囲は +24dBu から -6dBu です。アタックタイムは 50 ~ 500ms 秒から選択できます。

エキスパンダー

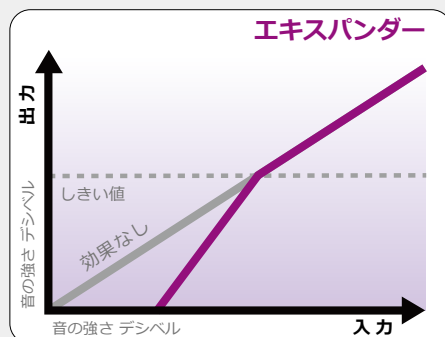

エキスパンダーはコンプレッサーの正反対で、静かなコンポーネントを減らして大きなコンポーネントがより目立つようにすることで、オーディオのダイナミックレンジを拡張するために使用されます。エキスパンダーは、楽器や人間の音の変化をより明確にします。

ゲート

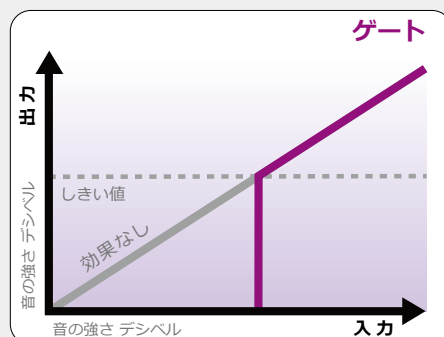

オーディオボリュームがスレッシュホールドを下回ると、ゲートはその特定のオーディオコンポーネントを除去します。ゲートは、主に不要なオーディオを削除するために使用されます。ゲートしきい値の設定範囲は -66dBu から -25dBu です。

ビルトインミキサー

AD-300は、オーディオディレイユニットであるだけでなく、オーディオミキサーでもあり、5つのオーディオ入力チャンネルをさまざまな組み合わせでミックスし、ミックスされたオーディオを2つのオーディオ出力チャンネルに配信できます。

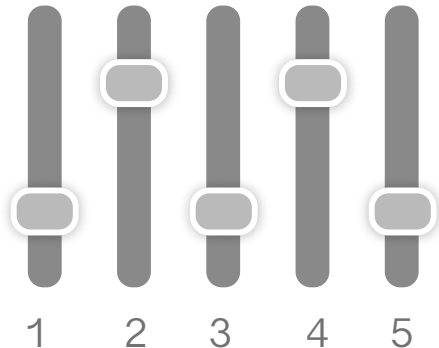

イコライザーで音質を改善

AD-300のイコライザーを使用すると、不要なオーディオ成分の強さを除去または軽減したり、特定の周波数帯域をより際立たせることができます。125Hz～16KHzの範囲内には、8つの周波数帯域があり、各帯域の信号強度の許容範囲は±10dBです。すべてのオーディオ入力チャンネルは互いに独立しているため、各チャンネルを個別に調整してカスタムオーディオ効果を得ることができます。

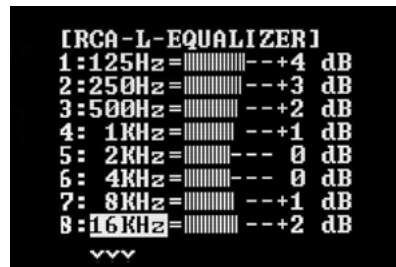

オーディオフィルターカスケード

AD-300は、基本的なハイパスフィルターとローパスフィルターに加えて、ハイパスとローパスの組み合わせ、またはローパスとハイパスの組み合わせの2つのフィルターをカスケード接続することもできます。これにより、高周波ノイズを除去したり、カスタムオーディオ周波数帯域を通過させたりすることができます。

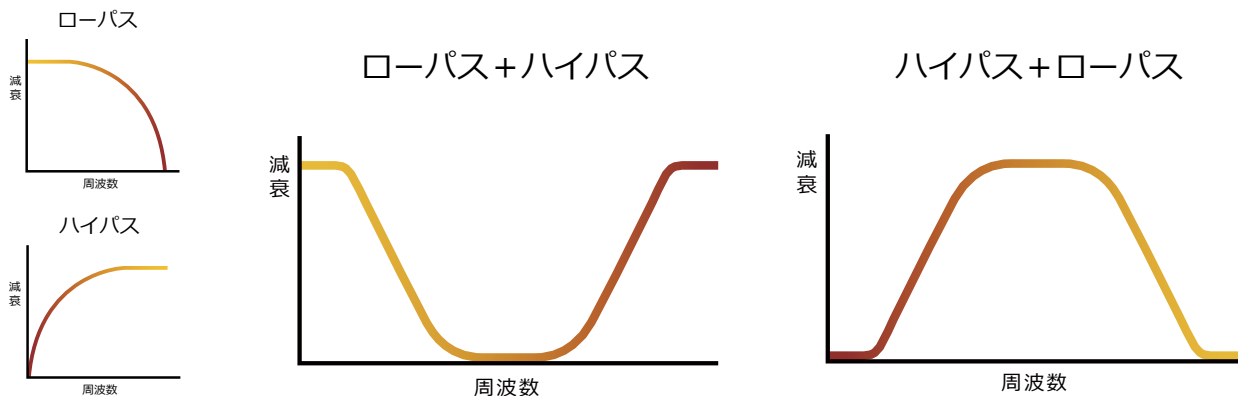

バランス / アンバランスオーディオ変換 内蔵バランス / アンバランス

オーディオ変換機能により、通常の状態下ではオーディオの不具合や音量低下を回避できます。バランス / アンバランスオーディオ変換により、オーディオ出力が常に適切な形式になります。

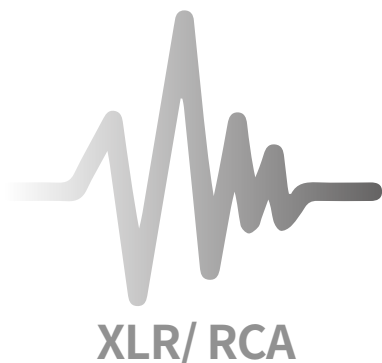

+48V ファンタム電源によるマイク入力

AD-300は、MICおよびライン入力を提供し、コンデンサーマイク用の+48Vファンタム電源をサポートします。MIC INには、微弱なMIC信号をデジタル信号処理用に増幅する20dBおよび40dBのプリアンプが装備されています。



フロントパネルとバックパネルの両方に
+48V ファンタム電源を備えたマイク入力

+48V



関連製品



AD-10

オーディオディレイボックス

- 使いやすいデザイン。
- 0 ~ 400ms 秒のオーディオディレイ。
- 外部 USB 電源。
- さまざまな用途に対応する充実の入力設定。
- 互換性の高い出力。

オプションのアクセサリ



RMK-1

1U ラックマウントブラケット

- Datavideo 0.5U サイズの製品用のラックマウントアクセサリ。
- AD-300 製品を 1 台または 2 台、1U ラックスペースにマウントできます。

システム図

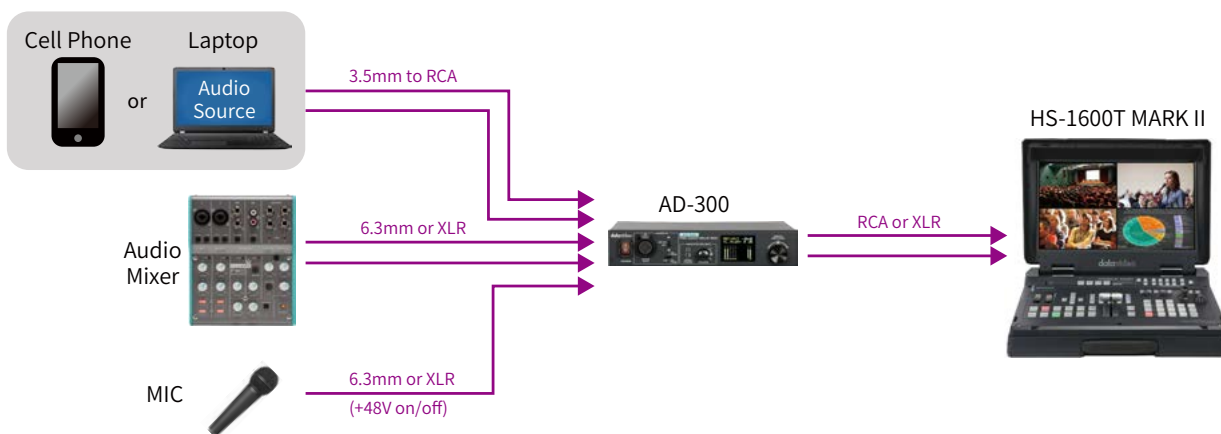

仕様

インターフェイス		
音声入力	バランスステレオオーディオ / マイク x 3 (3 ピン XLR / 1/4" (6.3mm) ソケット) アンバランス ステレオ オーディオ x 2、RCA ソケット	
音声出力	バランスステレオオーディオ x 2、XLR コネクタ アンバランスステレオオーディオ x 2、RCA ソケット	
ヘッドホン	3.5mm ステレオヘッドフォン x 1 (ボリウムコントロール付き)	
ディスプレイ	2 インチ液晶	
MIC ゲイン / LINE スイッチ	MIC ファントム電源 :48V(ON/OFF) マイク +40dB/ マイク +20dB/LINE	
ファームウェアアップデート	ミニ USB	
電源	DC 入力 12V	
音声仕様		
音声遅延	最大 3000ms	
出力最大レベル	+24dBu	
	帯域幅	20Hz~20KHz < +/- 3dB
	S/N 比	> 80 dB @1KHz, 14dBu (信号レベル)
	T.H.D.	< 0.01% @1KHz, 14dBu
	隔離	>75dB
ライン入力 (RCA)	帯域幅	20Hz~20KHz < +/- 3dB
	S/N 比	> 80 dB @1KHz, 0dBV (信号レベル)
	T.H.D.	< 0.01% @1KHz, 0dBV
	隔離	>75dB
マイク入力 (XLR)	帯域幅	20Hz~20KHz < +/- 3dB
	S/N 比	> 75 dB @1KHz, +20dB ゲイン > 70 dB @1KHz, +40dB ゲイン
	T.H.D.	< 0.03% @1KHz, +20dB ゲイン < 0.5% @1KHz, +40dB ゲイン
	隔離	> 75dB @+20dB ゲイン > 70dB @+40dB ゲイン
オーディオ プロセッサ		
コンプレッサー	Yes	
リミッター	Yes	
ゲート	Yes	
エキスパンダー	Yes	
イコライザー	Yes	
フィルター	Yes	
ディレイ	Yes	
その他		
動作温度	0° C ~ 40° C	
保管温度	-20° C ~ 60° C	
湿度	10% ~ 80% (結露がないこと)	
寸法	W205 x D235 x H45(mm)	
重量	1.3kg	

datavideo JAPAN

datavideo製品のお求めは当社へどうぞ



datavideo社 国内販売元



株式
会社

M&Inext

〒231-0028 神奈川県横浜市中区翁町2-7-10 関内フレックスビル210

Tel:045-415-0203 Fax:045-415-0255

E-mail:contact@datavideo.jp

<http://www.datavideo.jp/>